

ΗΛΙΟΣ



ΖΩΓΡΑΦΙΖΟΥΜΕ ΜΑΖΙ

α ω ψ γ
χ λ τ ζ
ρ κ β ς
θ σ ζ φ
ε ι ο π η μ
η λ ξ γ γ

Уважаемые родители!

Проект Совета молодёжи ФНКА греков России "ΗΛΙΟΣ" приветствует Вас на страницах нашей волшебной раскраски!

Мы будем рады Вашему участию в нашем флешмобе #греческийвкрасках к Международному дню греческого языка.

Все просто: сделайте фото, а лучше снимите видео, как Ваш ребенок раскрашивает картинки, или как Вы учите с ним греческие слова по данному пособию.

Отметьте наш аккаунт в Инстаграм @hellenic_youth_russia с хештегом #греческийвкрасках и сделайте репост в сторис!

Заранее благодарим!

Наше будущее - это наши
маленькие солнышки!

Α α	αεροπλάνο	самолет	[аэроплАно]
Β β	βιβλίο	книга	[вивлИо]
Γ γ	γάτα	кошка	[гАта]
Δ δ	δώρο	подарок	[δОро]
Ε ε	έλατο	ёлка	[Элато]
Ζ ζ	ζέβρα	зебра	[зЭвра]
Η η	ήλιος	солнце	[Ильос]
Θ θ	θάλασσα	море	[θАласа]
Ι ι	ιπποπόταμος	бегемот	[ипопОтамос]
Κ κ	καράβι	кораблик	[карАви]
Λ λ	λεωφορείο	автобус	[леофорИо]
Μ μ	μέλισσα	пчёлка	[мЭлиса]
Ν ν	νάνος	гном	[нАнос]
Ξ ξ	ξυλόφωνο	ксилофон	[ксилОфоно]
Ο ο	ομπρέλα	зонт	[о(м)брЭла]
Π π	παγωτό	мороженое	[паготО]
Ρ ρ	ρόδι	гранат	[рОди]
Σ σς	σημαία	флаг	[симЭа]
Τ τ	τρένο	поезд	[трЭно]
Υ υ	υπολογιστής	компьютер	[ипологистИс]
Φ φ	φανάρι	светофор	[фанАри]
Χ χ	χελώνα	черепаха	[хелОна]
Ψ ψ	ψάρι	рыба	[псАри]
Ω ω	ώρα	время	[Ора]

*Δδ даёт звонкий межзубный звук. Для того, чтобы он правильно прозвучал, необходимо поставить язык в положение между зубов и произнести русский звук «з»

*Θθ даёт глухой межзубный звук. Для того, чтобы он правильно прозвучал, необходимо поставить язык в положение между зубов и произнести русский звук «с»

A α

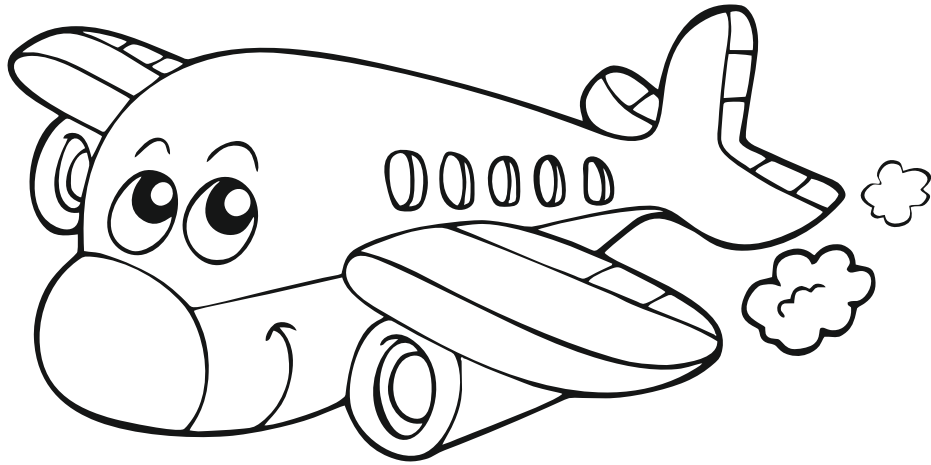

Αεροπλάνο

A A A A A A A A A

α α α α α α α α α

A A _____

α α _____

B β



Βιβλίο

B B B B B B B B B

β β β β β β β β β

B B _____

β β _____

Γ γ

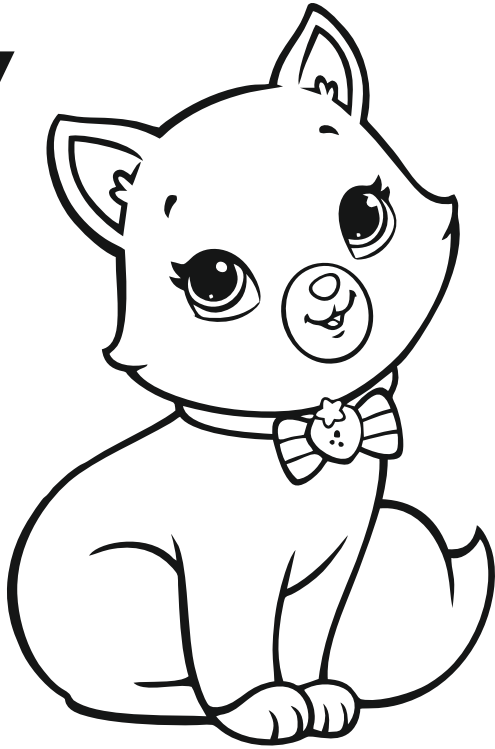

Γάτα

Γ Γ Γ Γ Γ Γ Γ Γ

γ γ γ γ γ γ γ γ

Γ Γ _____

γ γ _____

Δ δ



Δώρο

Δ Δ Δ Δ Δ Δ Δ Δ

δ δ δ δ δ δ δ δ

Δ Δ _____

δ δ _____

Ε ε



Έλατο

Ε Ε Ε Ε Ε Ε Ε Ε

ε ε ε ε ε ε ε ε

Ε Ε _____

ε ε _____

Ζ ζ

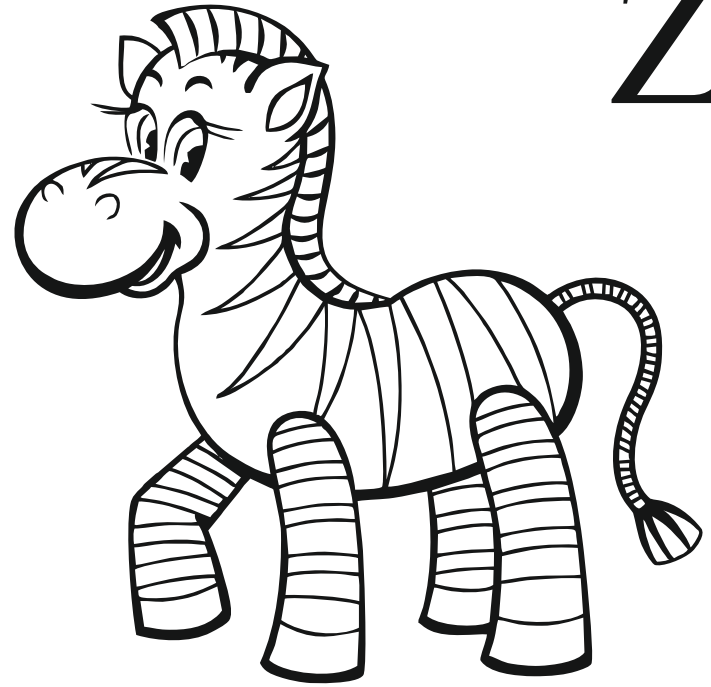

Ζέβρα

Ζ Ζ Ζ Ζ Ζ Ζ Ζ Ζ

ζ ζ ζ ζ ζ ζ ζ ζ

Ζ Ζ _____

ζ ζ _____

Η η

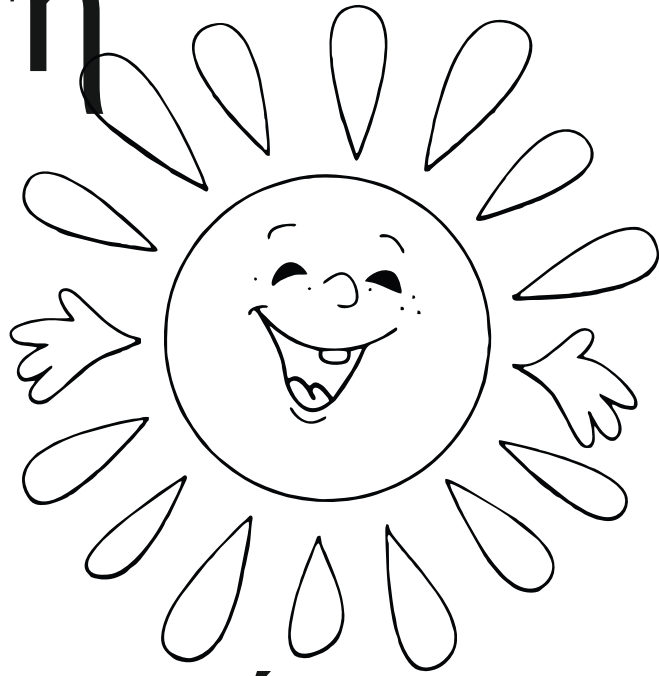

Ήλιος

Η Η Η Η Η Η Η Η Η Η

η η η η η η η η η η

Η Η

η η

Θ Θ

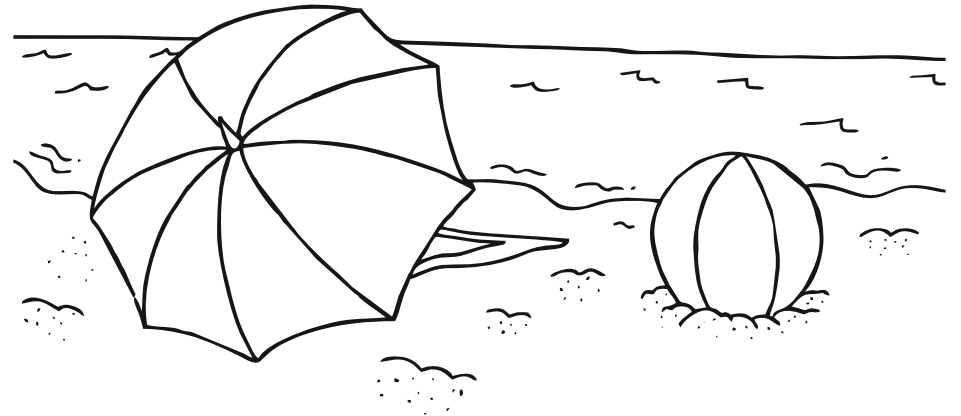
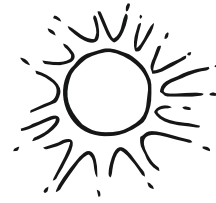

Θάλασσα

Θ Θ Θ Θ Θ Θ Θ Θ Θ Θ

θ θ θ θ θ θ θ θ θ θ

Θ Θ

θ θ

Ι ι

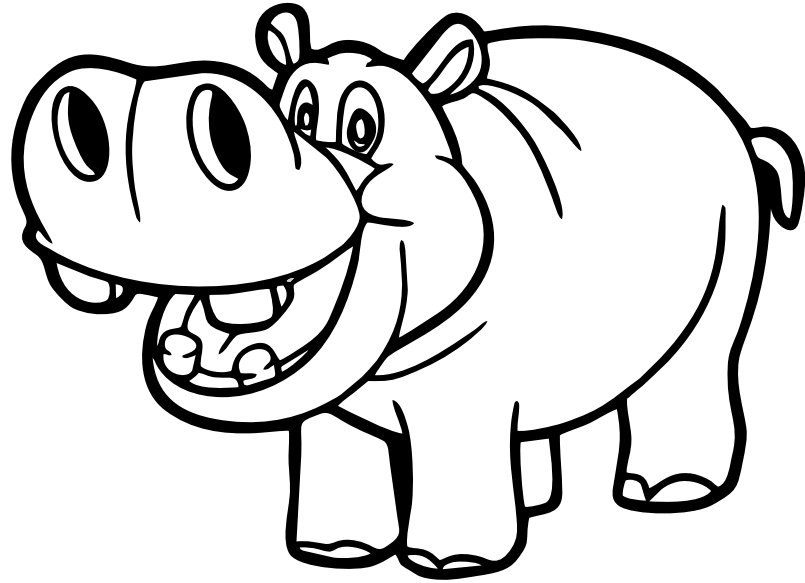

Ιπποπόταμος

Ι Ι Ι Ι Ι Ι Ι Ι

ι ι ι ι ι ι ι ι

Ι Ι

ι ι

Κ κ

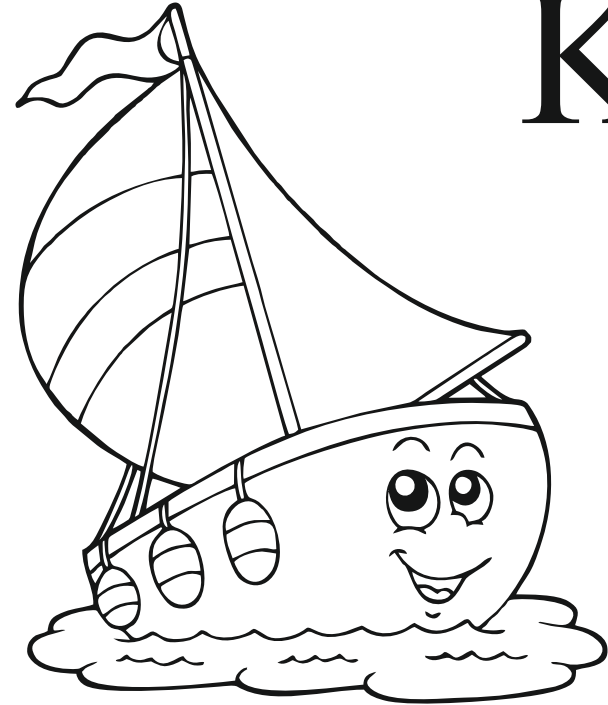

Καράβι

Κ Κ Κ Κ Κ Κ Κ Κ

κ κ κ κ κ κ κ κ

Κ Κ

κ κ

Λ λ

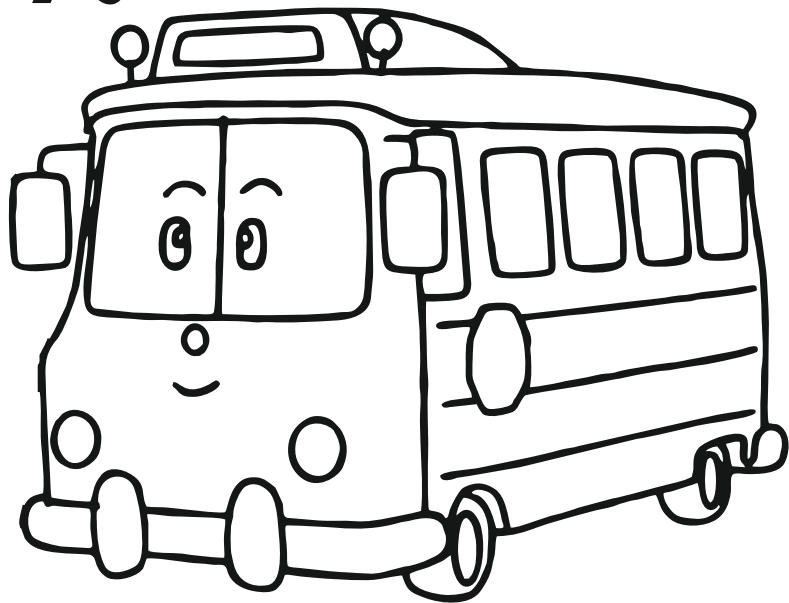

Λεωφορείο

Λ Λ Λ Λ Λ Λ Λ Λ

λ λ λ λ λ λ λ λ

Λ Λ

λ λ

Μ μ

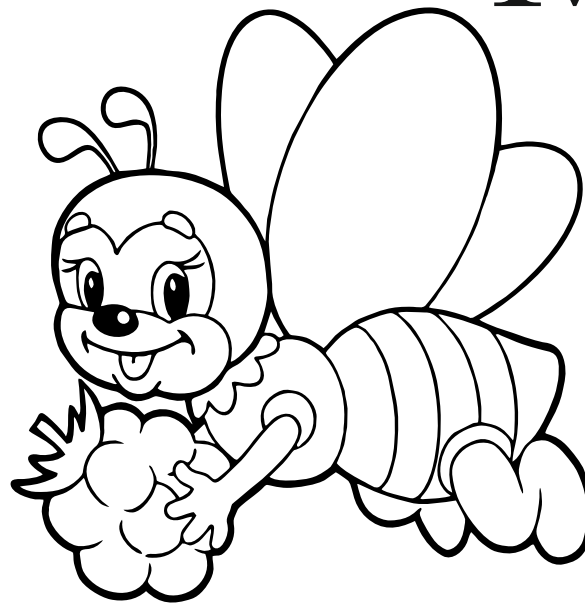

Μέλισσα

Μ Μ Μ Μ Μ Μ Μ Μ

μ μ μ μ μ μ μ μ

Μ Μ

μ μ

N n



Νάνος

N N N N N N N N

n n n n n n n n

N N _____

n n _____

[H] s

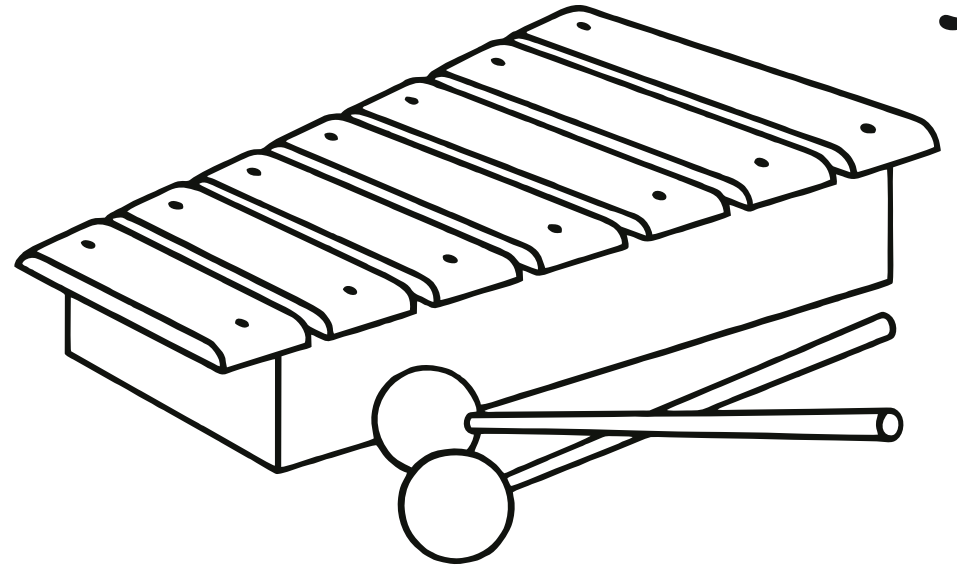

Ξυλόφωνο

[H] [H] [H] [H] [H] [H] [H] [H]

s s s s s s s s

[H] [H] _____

s s _____

Ο ο



Ομπρέλα

Ο Ο Ο Ο Ο Ο Ο Ο

ο ο ο ο ο ο ο ο

Ο Ο

ο ο

Π π

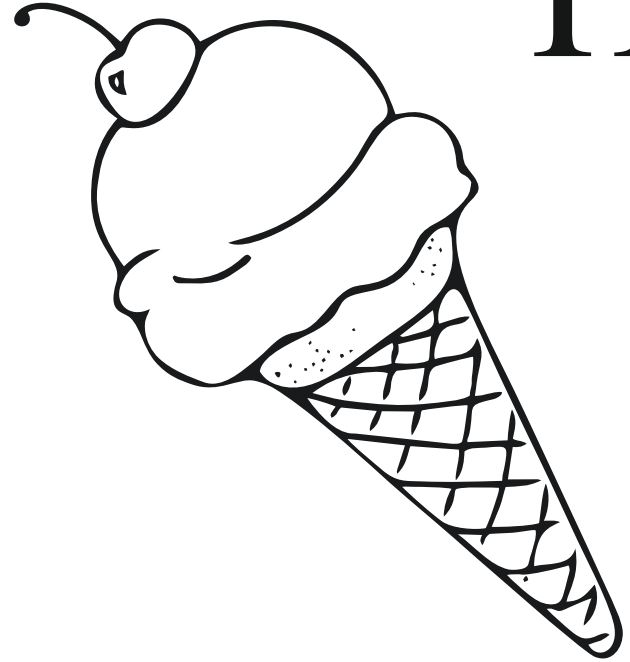

Παγωτό

Π Π Π Π Π Π Π Π

π π π π π π π π

Π Π

π π

Ρ ρ

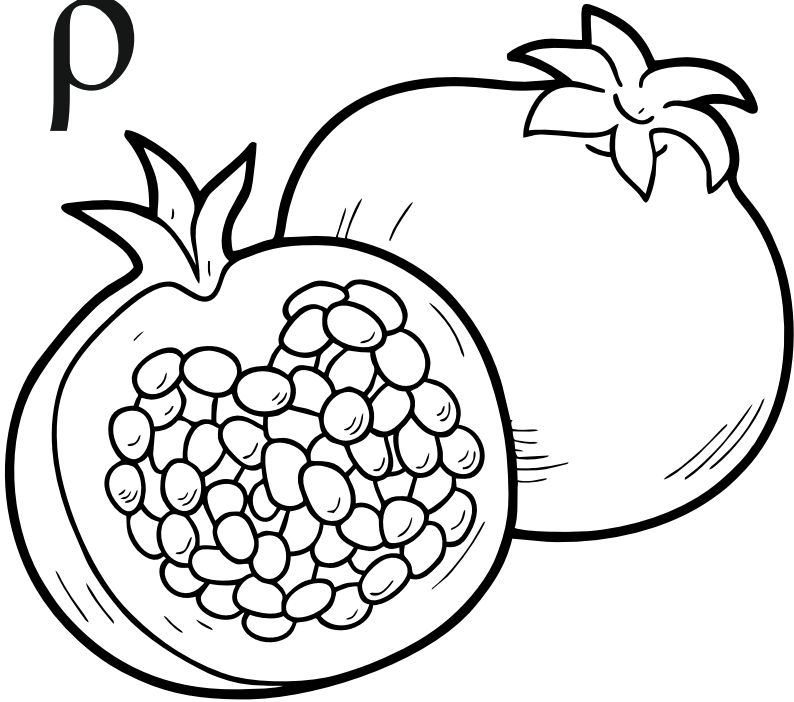

Ρόδι

Σ σς

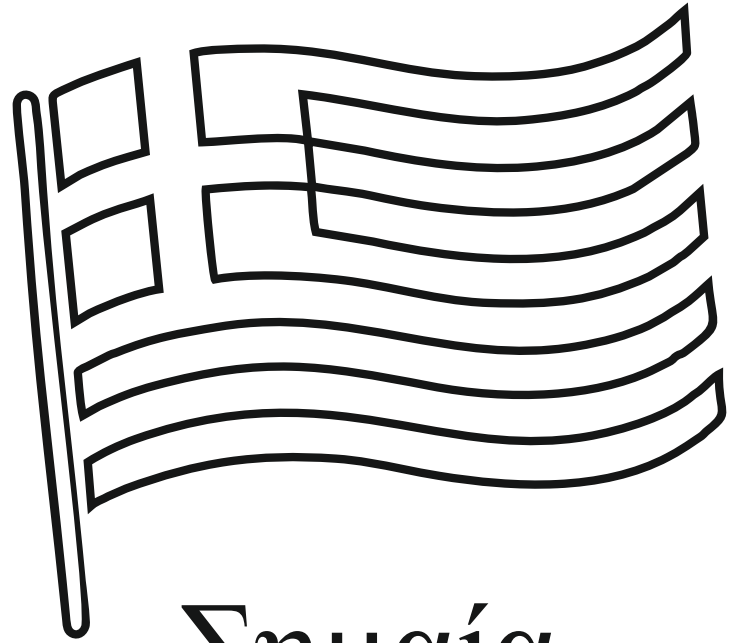

Σημαία

Ρ Ρ Ρ Ρ Ρ Ρ Ρ Ρ

Σ Σ Σ Σ Σ Σ Σ

ρ ρ ρ ρ ρ ρ ρ ρ

σς σς σς σς σς σς σς

Ρ Ρ

Σ Σ

ρ ρ

σς σς

Τ τ

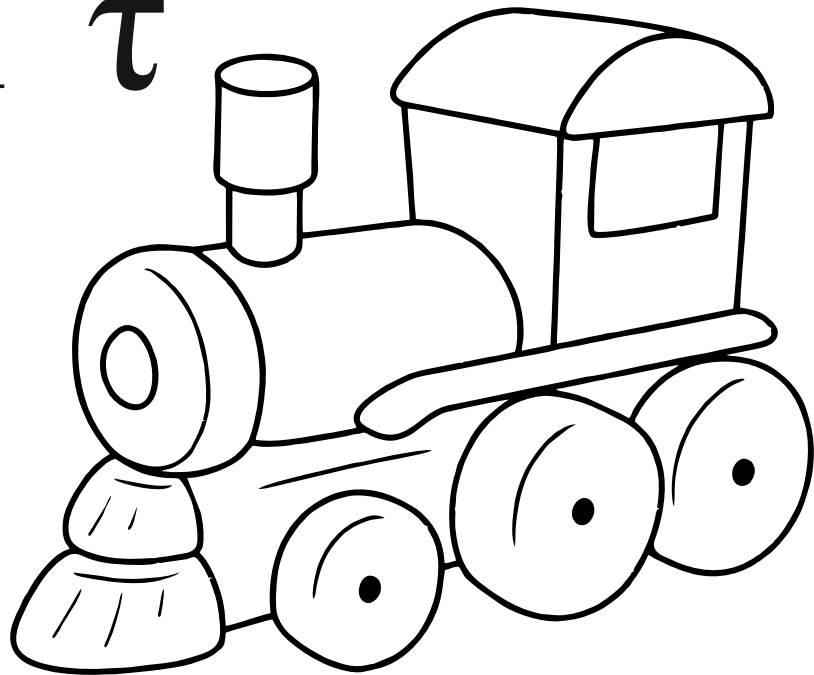

Τρένο

Τ Τ Τ Τ Τ Τ Τ Τ

τ τ τ τ τ τ τ τ

Τ Τ

τ τ

Υ υ

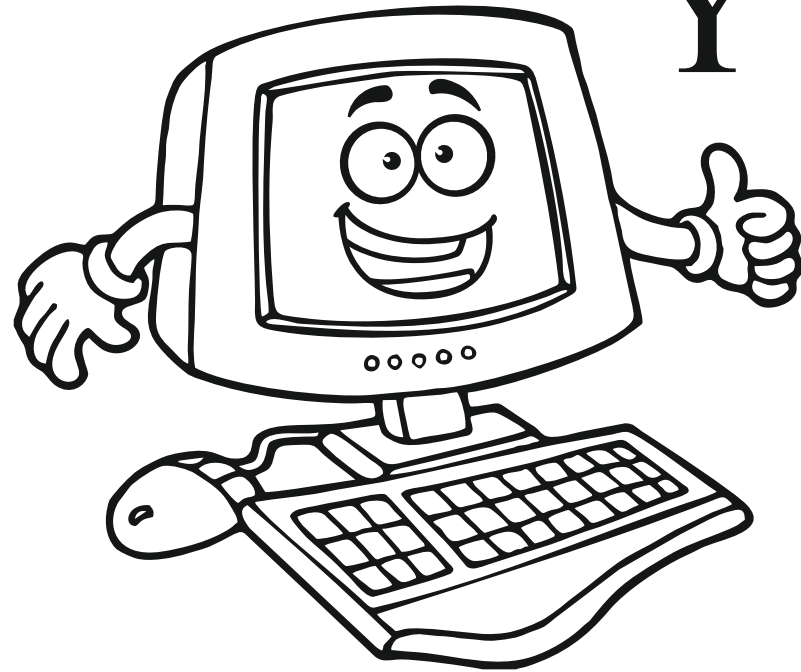

Υπολογιστής

Υ Υ Υ Υ Υ Υ Υ Υ

υ υ υ υ υ υ υ υ

Υ Υ

υ υ

Φ φ

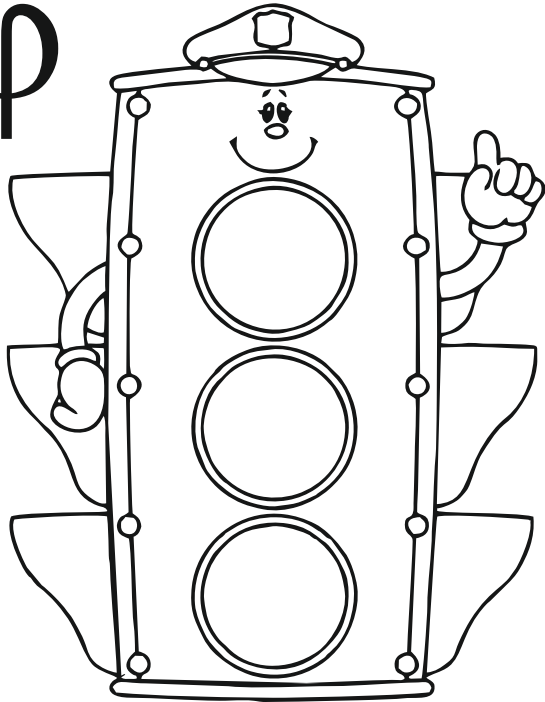

Φανάρι

Χ χ

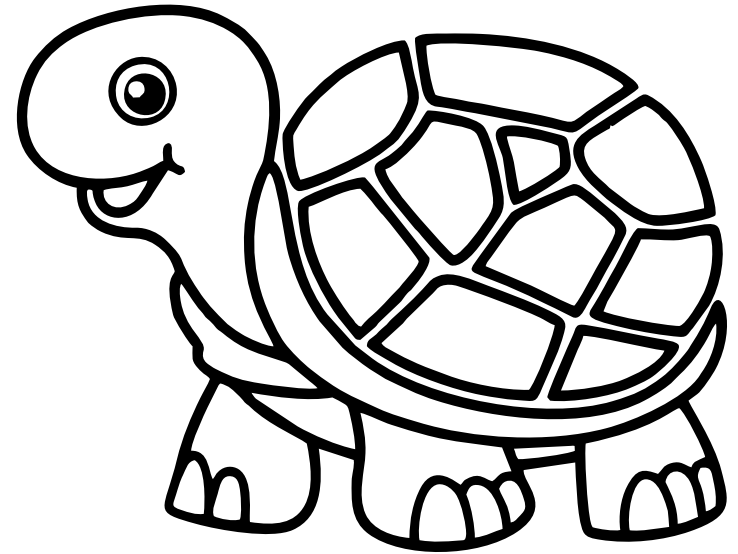

Χελώνα

Φ Φ Φ Φ Φ Φ Φ Φ

Χ Χ Χ Χ Χ Χ Χ Χ

φ φ φ φ φ φ φ φ

χ χ χ χ χ χ χ χ

Φ Φ

Χ Χ

φ φ

χ χ

Ψ ψ

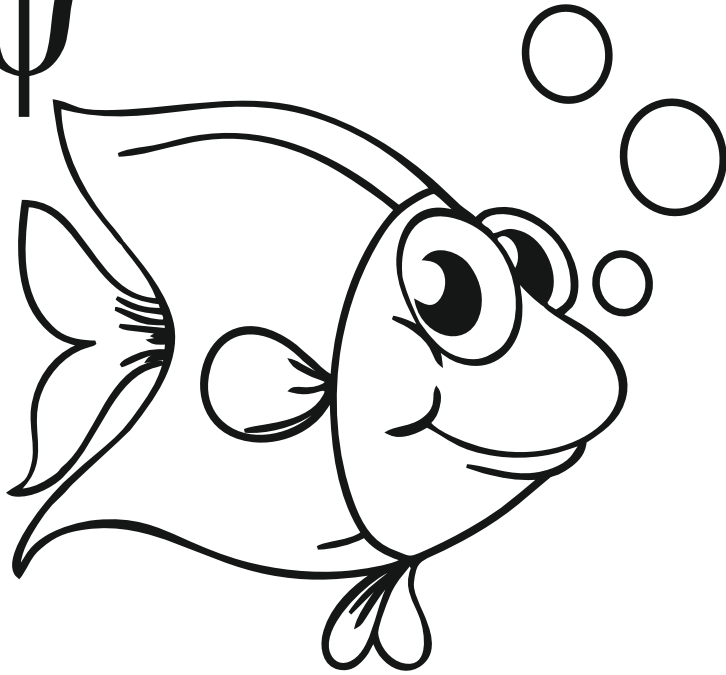

Ψάρι

Ψ Ψ Ψ Ψ Ψ Ψ Ψ Ψ

ψ ψ ψ ψ ψ ψ ψ ψ

Ψ Ψ _____

ψ ψ _____

Ω ω



Ωρα

Ω Ω Ω Ω Ω Ω Ω Ω

ω ω ω ω ω ω ω ω

Ω Ω _____

ω ω _____